

ZESTAW LUTOWNICZY Z BOGATYM WYPOSAŻENIEM DODATKOWYM DO LUTOWANIA BEZOŁOWIOWEGO

LF-8000



- zestaw lutująco rozlutowujący o dużej mocy
- układ regulacji temperatury z cyfrowymi wyświetlaczami
- przeznaczony do lutowania bezołowiowego
- w skład zestawu wchodzi: końcówka lutownicza SIA100KT, odsysacz DIA80A, termopinceta TWZ100, nadmuch gorącego powietrza HAP80, pochłaniacz oparów, komplet pincet, komplet podstawek do końcówek, czyścik grotów

Model	LF-8000			
Końcówki	Do lutowania	Do wylutowywania	Termopinceta	Wydmuch gorącego powietrza
	SIA100KT	DIA80A	TWZ100	HAP80
Zasilanie grzejnika	32V	32V	32V	32V
Moc grzejnika	100W	80W	50W x 2	80W
Zasilanie pompki	230V			
Temperatura pracy	250-500°C	300-450°C	150-430°C	200-450°C
Standardowe grot	* 44-510704 (1.6mm)	* 44-915412-2075 (1.2mm)	* 46-060102 (2mm)	

Groty do lutowania

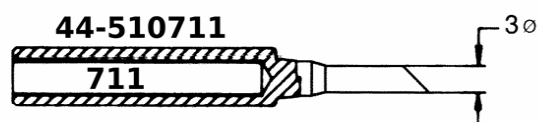
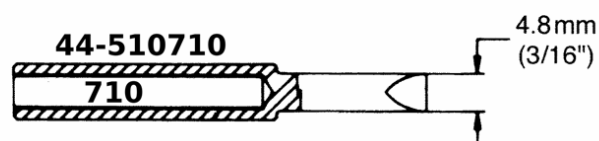
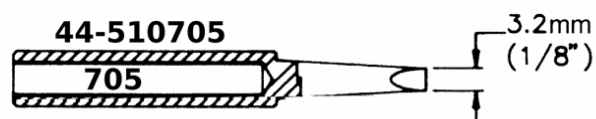
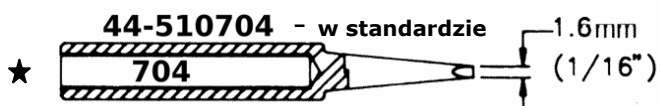
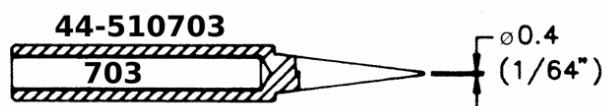
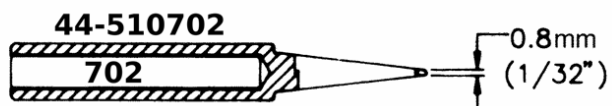

Groty do rozlutowywania



44-915410-2075

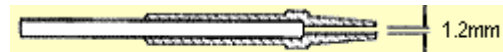

44-915412-2075 - na wyposażeniu standardowym



44-915415-2075

Groty do termopincety

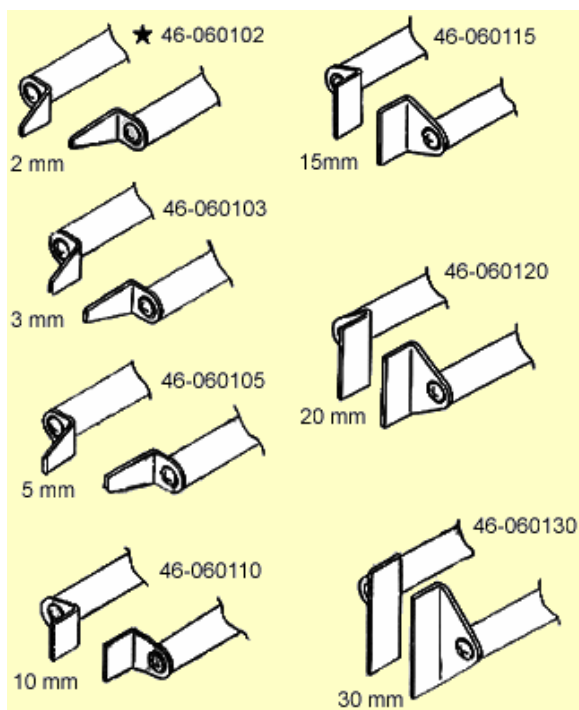

46-060102 2mm - na wyposażeniu standardowym

46-060103 3mm

46-060105 5mm

46-060110 10mm

46-060115 15mm

46-060120 20mm

46-060130 30mm



02-784 Warszawa, Janowskiego 15
tel./fax (0-22) 641-15-47, 644-42-50

<http://www.ndn.com.pl>

e-mail: ndn@ndn.com.pl